



Tissus à Tauds

Solacryl	132-133
Tissus pour Tauds	
Polyester & Acrylique	134
Tissus pour Tauds Polyester & Vinyle	135
Vinyle	136
Galons & Bandes pour Tauds	137
Rails et Accessoires pour Tauds	138
Œillets et Crochets pour Tauds	139
Accessoires Inox pour Capotes	140-141
Accessoires Plastiques/Inox pour Capotes	142-143
Attaches DOT	144-145
Attaches Permalock & Tenax	146

SOLACRYL

Avantages

Les tissus Solacryl sont 100% acrylique, et spécialement fabriqués en exclusivité pour Bainbridge International. Conçus à l'origine pour un usage nautique, ils sont réalisés suivant un cahier des charges qui bénéficie d'une expérience unique de 25 ans de collaboration avec l'industrie du taud.

La gamme Solacryl est constituée de quatre produits à usage nautique.



© Joe McCarthy

Gamme Couleurs

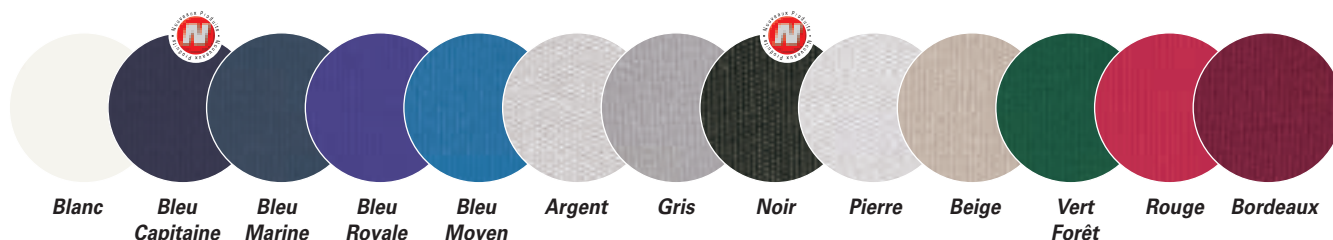

Note : la représentation des couleurs n'est qu'indicative. Autres coloris disponibles sur commande spéciale. Pour plus de précision, demander la plaquette échantillon.

Pourquoi Utiliser les Tissus Solacryl ?

- ▲ Construction tissée avec un aspect traditionnel de qualité.
- ▲ Acrylique teint masse. Couleurs intenses et peu de marbrage.
- ▲ Les fils acrylique apportent une excellente stabilité aux UV en comparaison des fils polyester.
- ▲ Résistant aux températures élevées. Pas de condensation comme sur le PVC.
- ▲ Résistant aux corps gras, moisissures et agressions extérieures.
- ▲ Grand choix de coloris.
- ▲ Facile à nettoyer.

Entretien des Tissus Solacryl

Les tissus Solacryl ont été conçus pour des usages tauds, assurant une protection efficace durant de nombreuses années. Les précautions ci-dessous augmentent leur durée de vie.

- ▲ Nettoyer régulièrement pour éviter l'incrustation de saleté dans le tissu.
- ▲ Un simple brossage peut suffire !
- ▲ Nettoyer à l'eau tiède et savonneuse. Rincer abondamment.
- ▲ Les tauds doivent être lavés et séchés avant l'hivernage.

Spécifications

Référence	Imperméabilité mm/in (colonne d'eau)	Tenue UV max 8	Résistance corps gras max 6
Solacryl 200	-	8	5
Solacryl Non-Enduit	300 12	8	5
Solacryl Enduit	1000 39	8	5
Solacryl Enduction Vinyle	Etanche	8	5

Solacryl Tissu à Tauds

Solacryl 200

Cette version légère est destinée aux bandes UV sur les voiles à enrouleur. Solacryl 200 peut être également utilisé pour le capitonnage, les housses de coussins, les tauds de soleil, les sacs ainsi que les tauds légers.

Référence	Description	Poids gsm/oz		Largeur: mm/in		Rouleau: m/yds		Couleur
F81500100	Solacryl 200	195	5.8	1400	55	60	65	Blanc
F81500220	Solacryl 200	195	5.8	1400	55	60	65	Bleu Royale

Solacryl Non-Enduit

Solacryl est idéal pour les housses de voiles, de winchs, de moteurs hors bord et autres matériels sensibles à la moisissure ou à la corrosion. Il est également conseillé pour les bateaux bois, et tauds de cockpits auto videurs.

Référence	Description	Poids gsm/oz		Largeur: mm/in		Rouleau: m/yds		Couleur
F83500100	Solacryl Non-Enduit	320	9.4	1500	59	60	65	Blanc
F83500205	Solacryl Non-Enduit	320	9.4	1500	59	60	65	Bleu Capitaine
F83500210	Solacryl Non-Enduit	320	9.4	1500	59	60	65	Bleu Marine
F83500220	Solacryl Non-Enduit	320	9.4	1500	59	60	65	Bleu Royale
F83500230	Solacryl Non-Enduit	320	9.4	1500	59	60	65	Bleu Moyen
F83500300	Solacryl Non-Enduit	320	9.4	1500	59	60	65	Argent
F83500400	Solacryl Non-Enduit	320	9.4	1500	59	60	65	Gris
F83500450	Solacryl Non-Enduit	320	9.4	1500	59	60	65	Noir
F83500500	Solacryl Non-Enduit	320	9.4	1500	59	60	65	Pierre
F83500600	Solacryl Non-Enduit	320	9.4	1500	59	60	65	Beige
F83500700	Solacryl Non-Enduit	320	9.4	1500	59	60	65	Vert Forêt
F83500800	Solacryl Non-Enduit	320	9.4	1500	59	60	65	Rouge
F83500910	Solacryl Non-Enduit	320	9.4	1500	59	60	65	Bordeaux

Solacryl Enduit

Solacryl Enduit bénéficie d'une enduction polyuréthane sur une face qui le rend quasi imperméable, et ce jusqu'à 1000mm de colonne d'eau, sans en affecter l'apparence et le touché.

Solacryl enduit est idéal pour les tauds d'hivernage et de cockpit, les biminis top, les capotes, présentant un bel aspect traditionnel et de qualité.

Référence	Description	Poids gsm/oz		Largeur: mm/in		Rouleau: m/yds		Couleur
F84500100	Solacryl Enduit	335	9.9	1500	59	60	65	Blanc
F84500205	Solacryl Enduit	335	9.9	1500	59	60	65	Bleu Capitaine
F84500210	Solacryl Enduit	335	9.9	1500	59	60	65	Bleu Marine
F84500220	Solacryl Enduit	335	9.9	1500	59	60	65	Bleu Royale
F84500230	Solacryl Enduit	335	9.9	1500	59	60	65	Bleu Moyen
F84500300	Solacryl Enduit	335	9.9	1500	59	60	65	Argent
F84500400	Solacryl Enduit	335	9.9	1500	59	60	65	Gris
F84500450	Solacryl Enduit	335	9.9	1500	59	60	65	Noir
F84500500	Solacryl Enduit	335	9.9	1500	59	60	65	Pierre
F84500600	Solacryl Enduit	335	9.9	1500	59	60	65	Beige
F84500700	Solacryl Enduit	335	9.9	1500	59	60	65	Vert Forêt
F84500800	Solacryl Enduit	335	9.9	1500	59	60	65	Rouge
F84500910	Solacryl Enduit	335	9.9	1500	59	60	65	Bordeaux

Solacryl Enduction Vinyle

Une face enduite de vinyle rend le Solacryl 100 % imperméable. Idéal lorsque aucune infiltration d'eau est acceptable.

Référence	Description	Poids gsm/oz		Largeur: mm/in		Rouleau: m/yds		Couleur
F85500210	Solacryl Vinyle	590	17.4	1500	59	60	65	Bleu Marine
F85500230	Solacryl Vinyle	590	17.4	1500	59	60	65	Bleu Moyen
F85500400	Solacryl Vinyle	590	17.4	1500	59	60	65	Gris
F85500500	Solacryl Vinyle	590	17.4	1500	59	60	65	Pierre

Disponible uniquement sur commande spéciale et par pièce complète. Délais et prix sur demande.



Ne pas utiliser de détergents ou autres produits chimiques. Ils pourraient détériorer la finition déperlante.

Ne pas repasser, passer au sèche linge ou soumettre à de fortes températures.

Autres coloris sur commande spéciale disponibles uniquement pièce complète.



Matériaux pour Tauds: Acrylique et Polyester

Sunbrella – Fabriqué aux USA

L'acrylique Sunbrella est le tissu à tauds le plus souvent utilisé dans le monde. Il offre une bonne tenue des couleurs, bonne résistance aux UV, aux taches et est disponible dans une large gamme de coloris. Ce tissu perméable à l'air limite les risques de moisissures.

- ▲ Sunbrella est fabriqué avec un acrylique 100 % teint masse.
- ▲ Disponible uniquement sur commande spéciale et par pièce complète. Délais et prix sur demande.
- ▲ Les longueurs standards sont comprises entre 35 et 55 yards/ 30 et 50 mètres.
- ▲ Tous coloris disponibles en 1170mm/46". Gamme couleur limitée en 1520mm/60".



Sunbrella® Firesist

- ▲ 100% acrylique traité non feu (détails sur demande).



Disponible uniquement sur commande spéciale et par pièce complète. Délais et prix sur demande.



Tissu à Tauds Polyester Top Gun

TOP GUN

- ▲ Base polyester avec finition par enduction de polymère, évitant ainsi le durcissement, le craquement ou le pelage après une exposition extérieure ou à des températures inférieures à -20°C.
- ▲ Très haute performance et une bonne résistance à l'abrasion.
- ▲ Tissu très stable avec un maximum d'élongation ou de rétreint inférieur à 1%.
- ▲ Résistant aux UV et à la moisissure.
- ▲ Déperlent et imperméable à la vapeur.
- ▲ Garantie 5 ans en utilisation normale.
- ▲ Utilisations : Biminis, toits, tauds de remorques, tauds d'hivernage.
- ▲ Poids : 373gr/m²/11 oz yd²
- ▲ Disponible uniquement sur commande spéciale et par pièce complète. Délais et prix sur demande.



Bleu Caraïbe



Gris Clair



Bleu Marine



Vert Forêt



Aquamarine



Noir

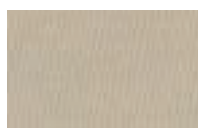

Indian Birch



Blanc Arctique



Teal



Bordeaux



Sunset Red



Hemp Beige



Buckskin Tan



Harbour Blue



Charcoal Grey

Part No.	Colour	Width: mm/in	Av Roll Length: m/yd
F0300A18Y	Bleu Caraïbe	1570 62	45.7 50
F0300A97Y	Gris Clair	1570 62	45.7 50
F0300A22Y	Bleu Marine	1570 62	45.7 50
F0300A46Y	Vert Forêt	1570 62	45.7 50
F0300A89Y	Aquamarine	1570 62	45.7 50
F0300A60Y	Onyx Black	1570 62	45.7 50
F0300A14Y	Indian Birch	1570 62	45.7 50
F0300A00Y	Blanc Arctique	1570 62	45.7 50
F0300A44Y	Teal	1570 62	45.7 50
F0300A75Y	Bordeaux	1570 62	45.7 50
F0300A10Y	Sunset Red	1570 62	45.7 50
F0300A67Y	Hemp Beige	1570 62	45.7 50
F0300A74Y	Buckskin Tan	1570 62	45.7 50
F0300A90Y	Harbour Blue	1570 62	45.7 50
F0300A98Y	Charcoal Grey	1570 62	45.7 50

Note : La représentation des couleurs n'est qu'indicative. Autres couleurs disponibles sur commande spéciale. Pour plus de précision, demander la plaquette couleur.

Matériaux pour Tauds: Polyester et Vinyl

Tissu à Tauds Polyester Odyssey

ODYSSEY

- ▲ Finition par imprégnation, tissé 100% polyester, adapté à de nombreuses applications intérieures ou extérieures.
- ▲ Résistant aux moisissures et aux UV.
- ▲ Résistant aux taches.
- ▲ Très faible élongation ou rétreint.
- ▲ Perméable à l'air.
- ▲ Utilisations : tauds, capotes, sac et diverses applications.
- ▲ Poids : 220gr/m²/6.5 oz yd²
- ▲ Disponible uniquement sur commande spéciale et par pièce complète. Délais et prix sur demande.



Bleu Caraïbe



Gris Clair



Bleu Marine



Blanc



Rouge



Birch



Teal



Vert Foret



Noir



Bordeaux



Turquoise



Harbour Blue



Charcoal Grey

Référence	Couleur	Largeur: mm/in		Longueur de Rouleau: m/yd	
F0800A18Y	Bleu Caraïbe	1630	64	45.7	50
F0800A88Y	Gris Clair	1630	64	45.7	50
F0800A79Y	Bleu Marine	1630	64	45.7	50
F0800A00Y	Blanc	1630	64	45.7	50
F0800A10Y	Rouge	1630	64	45.7	50
F0800A14Y	Birch	1630	64	45.7	50
F0800A44Y	Teal	1630	64	45.7	50
F0800A46Y	Vert Foret	1630	64	45.7	50
F0800A60Y	Noir	1630	64	45.7	50
F0800A75Y	Bordeaux	1630	64	45.7	50
F0800A65Y	Turquoise	1630	64	45.7	50
F0800A90Y	Harbour Blue	1630	64	45.7	50
F0800A97Y	Charcoal Grey	1630	64	45.7	50

Note : La représentation des couleurs n'est qu'indicative. Autres couleurs disponibles sur commande spéciale. Pour plus de précision, demander la plaquette couleur.

Odyssey Ouate

ODYSSEY

- ▲ Tissé 100% polyester avec ouate polyester souple une face.
- ▲ Résistant à l'abrasion.
- ▲ Hydrophobe.
- ▲ Idéal pour protéger vernis & gel-coat.
- ▲ Applications : tauds de bateaux, de remorques, protège défenses, etc.
- ▲ 405gsm/12.5oz.
- ▲ Disponible uniquement sur commande spéciale et par pièce complète. Délais et prix sur demande.



Référence	Couleur	Largeur: mm/in		Longueur de Rouleau: m/yd	
F0805A18Y	Bleu Caraïbe	1520	60	45.7	50
F0805A88Y	Gris	1520	60	45.7	50
F0805A60Y	Noir	1520	60	45.7	50

Page Navigation

Accessoires pour Tauds
Voir Pages 144 - 147



Matériaux Vinyl

Sola-Vinyl 350

- ▲ Spécialement désigné pour des applications marines.
- ▲ Aspect lisse.
- ▲ Faible rétrécissement.
- ▲ Traitement UV.
- ▲ Traitement fongicide.
- ▲ Poids : 350 gr/m².



Référence	Couleur	Largeur: mm/in		Longueur de Rouleau: m/yd	
FH350GY	Gris	1500	59	50	55
FH350RB	Bleu Royale	1500	59	50	55
FH350WT	Blanc	1500	59	50	55

Sola-Vinyl 550

- ▲ Spécialement désigné pour des applications marines.
- ▲ Aspect granuleux.
- ▲ Faible rétrécissement.
- ▲ Traitement fongicide pour le blanc.
- ▲ Poids : 550 gr/m².
- ▲ Disponible uniquement sur commande spéciale et par pièce complète. Délais et prix sur demande.

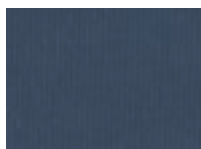

Bleu Marine

Référence	Couleur	Largeur: mm/in		Longueur de Rouleau: m/yd	
FH550NV	Bleu marine	1500	59	50	55

Nautolex Channel - Capitonage & Sellerie

- ▲ Nautolex Channel est réalisé à l'aide du vinyle Nautolex et d'un capitonnage 224 gsm/6.6 oz. Ces deux éléments sont pressés et soudés afin de présenter un aspect cannelé.
- ▲ Le cannelage est perpendiculaire aux bords du produits et n'influe pas sur la largeur. Largeur utile 1320 mm/52 in.
- ▲ Poids : 916 gsm / 27 oz.
- ▲ Disponible uniquement sur commande spéciale et par pièce complète. Délais et prix sur demande.



Référence	Couleur	Largeur: mm/in		Longueur de Rouleau: m/yd	
F0900C008	Mystic White	1370	54	13	15
F0900C058	Off White	1370	54	13	15

Nautolex

- ▲ Disponible uniquement sur commande spéciale et par pièce complète. Délais et prix sur demande.
- ▲ Capitonage et sellerie marine.
- ▲ Traitement UV.
- ▲ Faible élongation.
- ▲ Excellente résistance à la déchirure.
- ▲ Entretien aisé.
- ▲ Résiste aux rayures légères.
- ▲ Résistant à la moisissure.
- ▲ Doublé molleton.
- ▲ Poids : 678 gr/m².

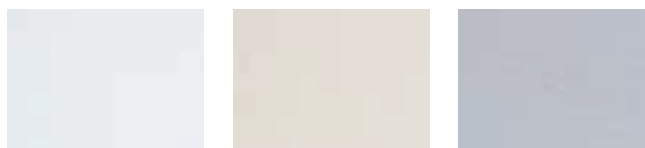

Mystic White

Off-White

Light Gray



Brite Navy

Deep Blue

Lollipop Red



Hearty Burgundy

Sea Teal

Mushroom



Slate Black

Référence	Couleur	Largeur: mm/in		Longueur de Rouleau: m/yd	
F0900A008	Mystic White	1370	54	27	30
F0900A058	Off White	1370	54	27	30
F0900A978	Light Grey	1370	54	27	30
F0900A228	Brite Navy	1370	54	27	30
F0900A188	Deep Blue	1370	54	27	30
F0900A108	Lollipop Red	1370	54	27	30
F0900A758	Hearty Burgundy	1370	54	27	30
F0900A448	Sea Teal	1370	54	27	30
F0900A668	Mushroom (Lt. Tan)	1370	54	27	30
F0900A998	Slate Black	1370	54	27	30

Note : La représentation des couleurs n'est qu'indicative. Autres couleurs disponibles sur commande spéciale. Pour plus de précision, demander la plaquette couleur.

Accessoires pour Capotes

Galon Acrylique Plié au Centre

- ▲ Pliage aisée, disponible uniquement au rouleau.
- ▲ Largeur 22 mm.
- ▲ Galon pour tauds/tentes, etc...
- ▲ Convient tout particulièrement aux formes arrondies.
- ▲ Disponible uniquement en rouleaux entiers.



Beige

Bleu Pacifique

Bordeaux



Noir

Persian Green

Gris

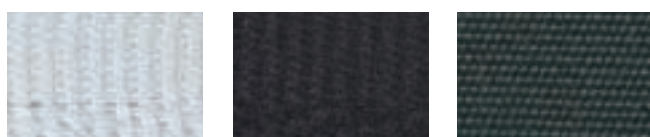

Blanc

Bleu Marine

Vert Foret



Jockey Red

Référence	Couleur	Largeur: mm/in	Longueur de Rouleau: m/yd
E095BI	Beige	22.2 ¾	183 200
E095BU	Bleu Pacifique	22.2 ¾	183 200
E095BG	Bordeaux	22.2 ¾	183 200
E095BK	Noir	22.2 ¾	183 200
E095PG	Persian Green	22.2 ¾	183 200
E095GY	Gris	22.2 ¾	183 200
E095WT	Blanc	22.2 ¾	183 200
E095NV	Bleu Marine	22.2 ¾	183 200
E095FGR	Vert Foret	22.2 ¾	183 200
E095RD	Jockey Red	22.2 ¾	183 200

Galon Acrylique

- ▲ Pliage aisée, disponible uniquement au rouleau.
- ▲ Largeur 19 mm.
- ▲ Galon pour tauds/tentes, etc...
- ▲ Convient tout particulièrement aux formes arrondies.
- ▲ Disponible uniquement en rouleaux entiers.



Bleu Pacifique

Noir

Blanc

Référence	Couleur	Largeur: mm/in	Longueur de Rouleau: m/yd
E090BU	Bleu Pacifique	19 ¾	91 100
E090BK	Noir	19 ¾	91 100
E090WT	Blanc	19 ¾	91 100

Stamoid Vynil

- ▲ Disponible uniquement au rouleau.
- ▲ Largeur 19 mm.
- ▲ Disponible uniquement en rouleaux entiers.



STAMOID

Référence	Couleur	Largeur: mm/in	Longueur de Rouleau: m/yd
E085WT	Blanc	20 ¾	91 100
E085BK	Noir	20 ¾	91 100
E085II	Ivorie	20 ¾	91 100
E085CR	Crème	20 ¾	91 100
E085SD	Sand	20 ¾	91 100
E085SW	Snow White	20 ¾	91 100

Bandes pour Stores et Tauds

- ▲ Disponible uniquement par rouleaux entiers.

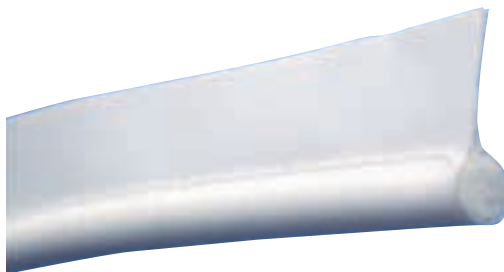

Référence	Longueur de Rouleau: m/yd	Câble: mm/in	Couleur
LS001	80-100 90-110	7 0.3	Blanc
LS001BU	80-100 90-110	7 0.3	Bleu
LS001BK	80-100 90-110	7 0.3	Noir
LS002	80-100 90-110	6 0.25	Blanc

Jonc Plastique pour Passepoil

- ▲ Jonc plastique pour passepoil.



Référence	Diamètre: mm/in	Longueur de Rouleau: m/ft
E491	4 0.16	305 1000
E492	5 0.20	305 1000
E493	6 0.24	305 1000
E494	7 0.28	305 1000

Note : La représentation des couleurs n'est qu'indicative. Autres couleurs disponibles sur commande spéciale. Pour plus de précision, demander la plaquette couleur.

Accessoires pour Capotes

Keder

- ▲ Cordage polyester avec enduction vinyle ou plastique.
- ▲ Accepte la soudure HF.
- ▲ Simple joue: L575, L585.
- ▲ Double joue : L575T.
- ▲ Longueur des rouleaux. 101 m.
- ▲ Découpe possible, surcoût 50%.
- ▲ Disponible uniquement en rouleaux entiers.

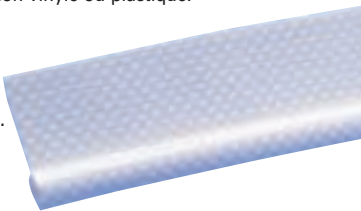

Référence	Diamètre: mm/in	Largeur: mm/in	A Utiliser Avec
L575	7.5 3/8	20 3/4	G510
L575T	7.5 1/2	25 1	G510
L585	8.5 1/2	20 3/4	G520

Rail Plastique Heavy Duty

- ▲ PVC extrudé anti UV.
- ▲ Utiliser avec ralingue LS001 & L585.



Référence	Description	Longueur: mm/ft
G530	Rail Plastique	4.85 16

Rail Aluminium pour Stores

Rail en métal polis brillant ou plastique souple, à utiliser avec les cordages pour store Bainbridge International pour un taud facile à monter et démonter.

- ▲ Finition brillante.
- ▲ Rail pour L520/LS001/LS002.



Référence	Description	Longueur: mm/ft
G520-8	Aluminium anodisé	2440 8

Rail Flexible

- ▲ Rail flexible pour stores et tauds.
- ▲ Utilisé avec L510, L520 ou cordage L575.

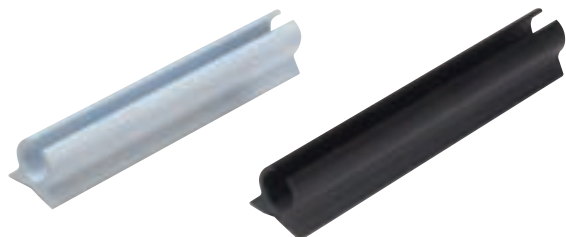

Référence	Description	Couleur	Longueur: mm/ft
G510	Semi-Rigid PVC	Blanc	2300 7.5
G510BK	Semi-Rigid PVC	Noir	2300 7.5

Vis Rail Flexible

- ▲ Conditionnées en paquet uniquement.
- ▲ Pour fixer les rails flexibles et aluminium.
- ▲ Tête cruciforme.

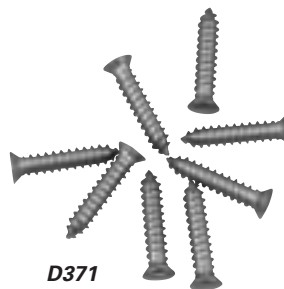

D371

Référence	Description	Cond
D355	SS No 6 x 20mm/ 3/8 inch Flat Head	100
D356	SS No 6 x 20mm/ 3/8 inch Flat Head	100
D371	SS No 4 head with No 6 body x 12.5mm/ 1/2 inch	100

Tournevis Cruciforme

- ▲ Pour D371.
- ▲ Axe fin – n'endommage pas les rails flexibles lors de la pose.



Référence	Description
C335	Tournevis cruciforme taille 0

Boutons à lacer



Référence	Dia Cordage: mm/in	Dia Bouton: mm/in	Couleur	Cond
G045BK	5 3/8	18 1/8	Noir	50
G045WT	5 3/8	18 1/8	Blanc	50

Crochet Plastique à Riveter

- ▲ Utiliser les rivets D337, voir page 85.
- ▲ Pour sandow 6mm max, voir page 94.
- ▲ Nylon moulé par injection.



Référence	Couleur	Cond
A071	Blanc	100

Crochets et Accessoires pour Capotes

Crochets Plastiques à Coudre

- ▲ Nylon moulé par injection.
- ▲ Coudre à travers le plastique en point droit.
- ▲ Peut être utilisé seul ou avec l'oeillet A068.



A068WT



A069WT

Référence	Description	Couleur	Condt
A069BK	Crochets	Noir	100
A069WT	Crochets	Blanc	100
A068BK	Oeillets	Noir	100
A068WT	Oeillets	Blanc	100

Crochets Métalliques

- ▲ Nylon moulé par injection.
- ▲ Utiliser les rivets D337 rivets.
- ▲ Pour élastique 6mm maxi.

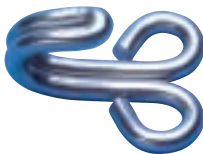

Référence:	Matière:	Condt
B401S	Inox	100

Rivets

- ▲ A utiliser avec B401.
- ▲ Disponibilité uniquement par paquets de 100.



Référence:	Matière:	Condt
D050N	Nickelé	100 Sets

Attaches Jumelles

- ▲ Attaches jumelles en Nylon renforcé et léger, pour cordon.



Référence	Matière	Condt
A550BK	Attaches jumelles Nylon	5 Pairs

Pontets



G201S



G201N

Référence	Description
G201S	Inox poli
G201N	Laiton nickelé

Clips Rapides

- ▲ Permet l'attache rapide et facile aux filières.
- ▲ Plus facile que le laçage.



Référence	Taille du Câble: mm/in	Taille du Oeillet	Couleur	Condt
A036	6 ¼	0 to 5	Blanc	10

Clip Cordon Élastique

- ▲ Sur cordon élastique pour une fermeture facile et rapide.
- ▲ Pas d'outil de pose.
- ▲ Le système d'attache le plus simple.

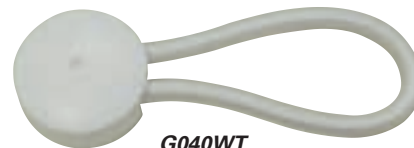

G040WT



G040BK

Référence	Longueur: mm/in	Couleur	Condt
G040BK	86 3 ¼	Noir	50
G040WT	86 3 ¼	Blanc	50

Accessoire Inox pour Capotes

Platines de Pont – Axe à Visser

- ▲ Inox Moulé.
- ▲ Finition par polissage.



G622S



G623S



G626S

Référence	Description
G622S	Platine de pont avec axe à vis
G623S	Platine de pont angulée avec axe à vis
G626S	Platine de pont concave avec axe à vis

Platine de Pont Inox 316. Axe Rapide

- ▲ Inox moulé.
- ▲ Finition par polissage.



G625S

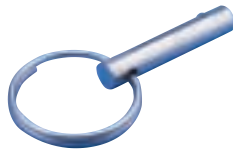

G625PIN



G627PIN

Référence	Description
G628SQP	Platine de pont angulée avec goupille quick release
G625S	Platine de pont avec axe rapide
G625SQP	Platine de pont avec goupille rapide
G627PIN	Axe rapide pour G625S
G625PIN	Goupille rapide pour G625S QP

Lien

- ▲ Evite la perte accidentelle de la goupille G626PIN.



Référence	Description	Longueur: mm/in
G625LAN	Stainless steel wire	155 6 1/8

Platine de Pont Repliable pour Capote

- ▲ Système de charnière permettant la fixation sur différents type de ponts sans nécessité de calages.
- ▲ Peut se replié à plat lorsque la capote est enlevé afin d'éviter toutes blessures.
- ▲ Fabrication en inox 316.
- ▲ A utiliser avec G611S, G621S, G631S et G631S.



Référence	Description
G607S	Platine de pont repliable pour capote

Platine de Pont Avec Axe Rapide

- ▲ Fabrication dans de l'inox 316.
- ▲ A utiliser avec G611S, G621S, G631S et G641S.



Référence	Description
G605S	Platine de pont avec axe rapide

Platines

- ▲ Inox moulé.
- ▲ Finition par polissage.
- ▲ Accepte toutes tailles d'embouts.



G624S



G629S

Référence	Description
G624S	4 trous de fixation
G629S	2 trous de fixation

Platine de Pont avec Embout sur Rotule avec axe clipsé

- ▲ Conception et fabrication heavy duty.
- ▲ Rotule assurant une articulation totale.
- ▲ Clips de fixation.
- ▲ Double vis de serrage.
- ▲ Utilisable sur toutes les angulations de pont.
- ▲ Réalisé en Inox 316.



G771S

Part No.	Description	Taille Tube: mm/in
G731S	Platine Inox Heavy Duty	25 1
G771S	Platine Inox Heavy Duty	22 7/8

Collier avec Embout sur Rotule avec axe clipsé

- ▲ Conception et fabrication heavy duty.
- ▲ Rotule assurant une articulation totale.
- ▲ Grande souplesse de montage.
- ▲ Double vis de serrage.
- ▲ Utilisable sur toutes les angulations de pont.
- ▲ Réalisé en Inox 316.



G770S

Part No.	Description	Taille Tube: mm/in
G730S	Collier Inox Heavy Duty	25 1
G770S	Collier Inox Heavy Duty	22 7/8

Accessoire Inox pour Capotes

Embout double articulé avec axe clipsable

- ▲ Conception et fabrication heavy duty.
- ▲ Permet l'assemblage de tubes.
- ▲ Axe clipsable rapide.
- ▲ Inox 316.



G747S

Référence	Description	Taille Tube: mm/in
G744S	Embout doubles articulé	25 1
G747S	Embout doubles articulé	22 7/8

Accessoire Gemlock pour Capote

Le système Gemlock est le plus simple et efficace pour la conception des capotes pliantes.

- ▲ Montage aisée.
- ▲ Pour une bonne installation, un jeu complet est nécessaire.
- ▲ Pour Bimini et autres.



Référence	Description	Taille Tube: mm/in
G750S	Gemini Hinge	22 7/8
G751S	Gemini Hinge	25 1
G757	Snap Button, Solid Head	
G758	Snap Button, Hollow Head	
G760	Locking Sleeves	22 7/8
G761	Locking Sleeves	25 1

Accessoires pour Capotes

- ▲ Inox moulé.
- ▲ Finition par polissage.



G620S



G621S

Référence	Description	Taille Tube: mm/in
G601S	Collier	19 7/8
G620S	Collier	22 7/8
G630S	Collier	25 1
G640SHD	Collier	31 1/4
G611S	Embout	19 7/8
G621S	Embout	22 7/8
G631S	Embout	25 1
G641SHD	Embout	31 1/4

Platine de Pont Universelle

Fabriquée en inox, cette platine peut s'adapter n'importe où, quelque soit l'angle et même à la verticale. Elle est disponible soit avec une vis soit avec une goupille rapide.

- ▲ Inox moulé finition pas polissage.
- ▲ Peut recevoir tous les embouts.
- ▲ Adaptable quelque soit l'angle, même à la verticale.
- ▲ Disponible avec vis ou goupille rapide.



Référence	Description
G615S	Platine universelle avec vis
G615SQP	Platine universelle avec goupille rapide

Collier Séparable Inox 316

Se monte sur le tube sans démonter l'armature; idéal quand l'ensemble est soudé.

Les deux parties se fixent par glissement et serrage du système vis/écrou.

- ▲ Sachet de 2 demi colliers et boulons inox.
- ▲ Inox moulé.
- ▲ Commander G625PIN ou G627PIN pour la connexion.



Référence:	Utilisation Avec Tube
G820S	22mm/7/8" Diamètre Externe
G830S	25mm/1" Diamètre Externe
G840S	31mm/1 1/4" Diamètre Externe

Page Navigation

Tissu à Tauds - Voir Pages 134 - 136
Tissu à Fenêtre - Voir Page 148



Accessoires Inox et Plastique pour Capotes

Montage de la Capote

Ces capotes ajustables à charnière, à utiliser avec des tubes, ont été spécialement conçues pour l'industrie nautique. Elles sont fabriquées en inox 316 avec du Nylon écartant ainsi tout risque de corrosion. Le design de la base pivotante est unique car il est adaptable à différents types de pont, éliminant ainsi tous les ajustements.

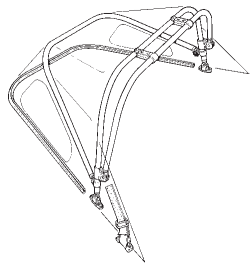

Platine de Pont Universelle -Inox/Plastic

Une embase composée de 3 pièces permet un montage avec une variation d'angle de 200°.

▲ Montage de 3 pièces pour composer l'embase.



Référence	Description	Condt
G603	Platine de Pont Universelle	10

Embouts Plastic/Inox

Nylon blanc moulé par injection enrobant une pièce d'inox de 1/8 de pouce.

▲ Peut être fixé par collage et avec une vis.



Référence	Tube (Externe): mm/in	Tube (Interne): mm/in	Condt
G675	19 3/8	15.9 5/8	10
G676	19 3/8	16.7 11/16	10
G677	20	16.8	10
G679	22 7/8	19.8 3/4	10

Rails pour Capotes

Rail universelle Ronstan pour capotes.

▲ 200 degrés de rotation.

▲ Coulisseau à réglage facile.

▲ A utiliser avec G675, G676, G677 et G679.



Référence	Description
G590	Rails pour capotes

Duo Track System

- ▲ Réglage facile.
- ▲ Réalisé en Inox 316.
- ▲ Profil ultra plat avec mécanisme de blocage.
- ▲ Peut être manipulé à la main ou au pied.
- ▲ Idéal pour le montage des biminis.



Référence	Tube: mm/in	Condt
G723S	Duo Track 3 metres	1
G723END	Embout Inox Duo Track	1
G721S	Chariot à cardan Duo Track (G645S)	1
G721STOP	Butée Duo Track	1

*Note: Fermeture sur un côté seulement.

Collier pour Tube Inox

▲ Manchon complet avec intervalle et vis à utiliser avec les embases.

▲ Les manchons sont fixés sur le tube et permettent un mouvement total de l'embase.



Référence	Tube (Externe): mm/in	Condt
G655	19 3/8	10
G656	20 -	10
G657	22 7/8	10

Collier Terminal

Collier Terminal apporte une sécurité supplémentaire à la capote et peut être enlevé facilement.

▲ Fabriqué en inox 316 avec une plaque de Nylon.

▲ A utiliser avec les embouts standards.

▲ Rattrape les défauts d'alignements entre Grab rail et capuchon pour une meilleure fixation.

▲ Vendu par paires.



Référence	Tube (Externe): mm/in	Condt
G660	19 3/8	1 Pair
G661	22 7/8	1 Pair
G662	25 1	1 Pair

Accessoires Inox et Plastique pour Capotes

Collier Stand

Collier Stand apporte une sécurité supplémentaire à la capote et peut être enlevé facilement.

- ▲ Fixer à la structure existante et manchonner sur le collier terminal.
- ▲ Ne nécessite pas de découpe du tissu.
- ▲ Espacement maximum entre le collier terminal et le collier stand ne doit pas excéder 50 cm.



Référence	Sprayhood à Rail Tube: mm/in		Condt
G665	19 à 19	¾ à ¾	Par Paire
G666	22 à 19	¾ à ¾	Par Paire
G667	25 à 19	1 à ¾	Par Paire
G668	22 à 22	¾ à ¾	Par Paire

Attache Manuelle Inox

- ▲ Large bouton en nylon permet un ajustement simple et rapide.
- ▲ Attache manuelle complète avec vis.



Référence	Tube (Externe): mm/in		Condt
G650WT	19	¾	10
G651WT	20	¾	10
G652WT	22	¾	10
G653WT	25	1	10

Supports Tauds de Bateau

- ▲ Utiliser une ou plusieurs paires de supports avec la latte 40CTST.
- ▲ Vendu uniquement par paires.

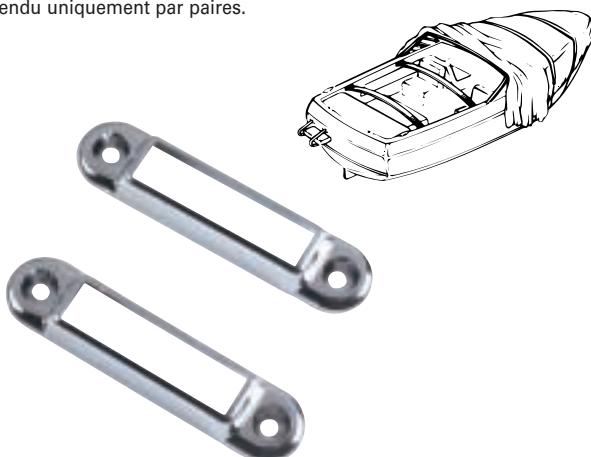

Référence	Description	Condt
G670	Supports tauds de Bateau	10 pair

Tube Aluminium Ajustable



Référence	Description
G308	Ajustement de 1.20 m à 2.40 m
G309	Ajustement de 1.80 m à 3.60 m

Mât Télescopique Aluminium

Les mâts télescopiques aluminium permettent de garder la toile tendue évitant ainsi les poches d'eau et les fuites.

- ▲ Embout plastique noir pour fixation dans oeillet no 1.
- ▲ Embout vinyle souple pour éviter d'endommager le fond du bateau.
- ▲ Blocage aisé et efficace.



Pour Oeillets
Voir Pages 98 - 99



Référence	Taille
G370	Réglable de 40 à 52 pouces (1m à 1,3m)

Attaches Rapides Commonsense™

Commonsense™

Attaches rapides traditionnelles pour tauds et capotes recommandées par Bainbridge International pour assurer facilité et tenue.

- ▲ Tous les boutons et oeillets sont en laiton nickelé.
- ▲ Disponible uniquement par paquets de 100.



Référence	Description	A Utiliser Avec	Condt
G100	Bouton avec 2 vis	-	100
G101	Bouton pour double épaisseur avec 2 vis	-	100
G103	Bouton avec 2 crochets et contreplaqué*	C951	100
G102	Bouton pour double épaisseur avec 2 crochets et contreplaqué*	C951	100
G106	Bouton avec vis laiton	-	100
G104	Oeillet avec crochets et contreplaqué*	C132	100
G105	Oeillet à grands crochets avec contreplaqué*	C132	100

* Incluant centre-plaque.

Outils de Découpe Commonsense™

▲ Utiliser un maillet et une plaque de découpe.



Référence	Description	A Utiliser Avec
C950	Emporte Pièce	G102/103
C951	Emporte Pièce Résistant	G104/105
C132	Emporte Pièce Standard	G104/105

Attaches Lift-the-Dot®

- ▲ Laiton nickelé.
- ▲ Disponible uniquement par paquets de 100.



Référence	Description	A Utiliser Avec	Condt
G110	Platine base 2 vis	-	100
G130	Alveole standard avec contreplaqué	C953	100
G120	Bouton rivet avec contreplaqué	-	100
G119	Bouton avec 2 crochets avec contreplaqué	C950	100
G113	Bouton avec vis machine laiton	C952	100
G115S	Bouton avec vis inox 10mm/3/8"	C952	100
G116S	Bouton avec vis inox 15mm/5/8"	-	100

Outils Lift-the-Dot®

▲ Utiliser un maillet et une plaque de découpe.

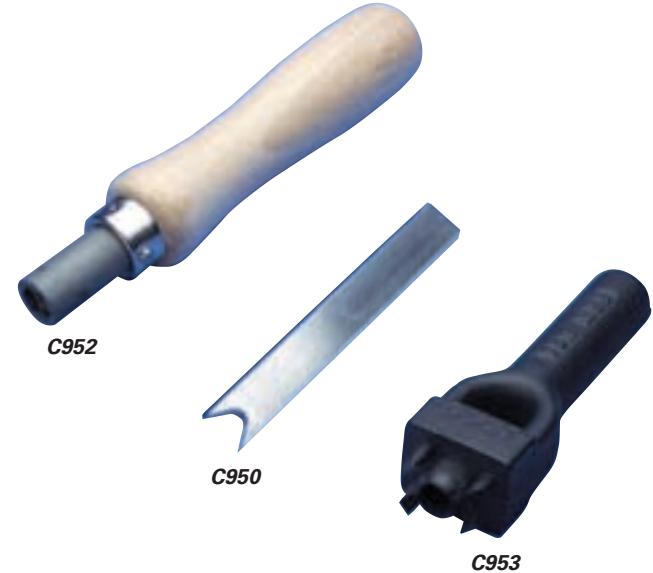

Référence	Description	A Utiliser Avec
C950	Emporte pièce	G119
C952	Emporte pièce	G113/115/116
C953	Emporte pièce	G130

Accessoires pour Tauds

Attaches Boutons Pressions

Boutons Pression

Le bouton pression solide et durable d'une qualité exceptionnelle sans pré-perçage.

▲ Laiton nickelé.

▲ Disponible uniquement par paquets de 100.



G140



G151



G142



G145



G171
G175



G143

Référence	Description	A Utiliser Avec	Condt
G140	Tête à embout Nickel 5mm/ 3/8 " "	C954/955	100
G140BU	Tête à embout Bleu Pacifique 5mm/ 3/8 " "	C954/955	100
G140BK	Tête à embout Noir 5mm/ 3/8 " "	C954/955	100
G140WT	Tête à embout Blanc 5mm/ 3/8 " "	C954/955	100
G140NV	Tête à embout Bleu Marine 5mm/ 3/8 " "	C954/955	100
G141	Tête à embout 6.5mm/ 1/4 " "	C954/955	100
G142	Alvéole standard	C954	100
G143	Support standard	C954/956	100
G145	Oeillet à embout 6.5mm/ 1/4 " "	C954/956	100
G146	Oeillet à embout 8mm/ 5/8 " "	C954/956	100
G147	Oeillet à embout 10mm/ 3/4 " "	C954/956	100
G151	Support avec 12mm 1/2 " "	C958	100
G152	Support avec 15mm/ 3/4 " "	C958	100
G1520S	Tête vis inox 15.9mm	-	100
G171	Support vis autoforeuse 12mm	-	100
G175	Support vis auto foreuse 20mm	-	100

Outils de Pose pour Pressions



C955



C956

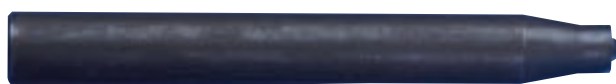

C954

Référence	Description	A Utiliser Avec	Condt
C954	Pour boutons et oeillets	C955/956	G140/1/2/3/5/6/7
C955	Pour boutons	C954	G140/1
C956	Pour oeillets	C954	G145/6/7

Boutons Pression Inox

▲ Les nouveaux boutons DOT sont plus solide que les boutons standard et résistent mieux à la corrosion.

▲ Perçage possible dans une grande variété de matériau.

▲ Disponible uniquement au paquet de 100.



G140SS/G140BS



G151SS

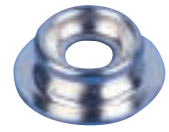

G143SS



G142SS



G145SS

Référence	Description	A Utiliser Avec	Condt
G140SS	S.S. Button with S.S. 5mm/ 3/8 " barrel	C954/955	100
G140BS	Brass/Nickel Button with S.S. 5mm/ 3/8 " barrel	C954/955	100
G142SS	S.S. Regular action socket	C954	100
G143SS	S.S. Stud for use with eyelet	C954/956	100
G145SS	S.S. Eyelet with 6.5mm/ 1/4 " barrel	C954/956	100
G151SS	Tête vis inox 10mm	-	-

Outil "Press-N-Snap" pour Boutons Pressions

▲ Complète avec matrices pour pressions.



Référence	Description	A Utiliser Avec
C360	Matrice pour boutons	G140/147

Outil de Pose pour "Press-N-Snap"

▲ C361 - 4 pièces.

▲ C362/363 - 2 pièces.



C361

Référence	Description	A Utiliser Avec
C361	Set complet	G140/7

Attaches Rapides et Tenax

Attaches Permalock

- ▲ Fabriqué en "Zytel" Dupont®. Totalement anti-corrosion.
- ▲ A fixer avec des vis plates ou des rivets.
- ▲ Peuvent être fixé avec 2 oeillets G145/G147.
- ▲ Disponible uniquement par paquets de 100.

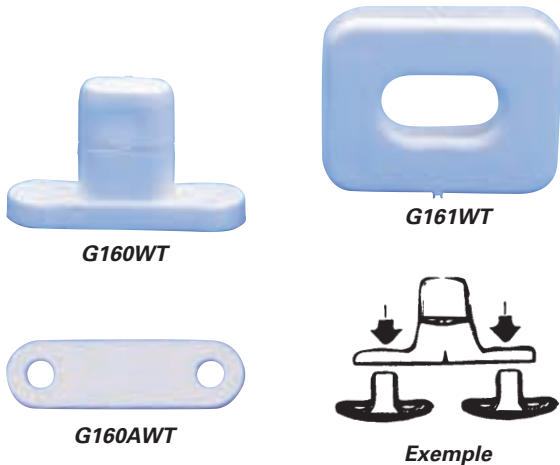

Référence	Description	Couleur	Cond't
G160BK	Bouton à 2 vis, noir	Noir	100
G160WT	Bouton à 2 vis, blanc	Blanc	100
G160ABK	Contre- plaque noire	Noir	100
G160AWT	Contre-plaque blanche	Blanc	100
G161BK	Œillet noir	Noir	100
G161WT	Œillet blanc	Blanc	100

Outil de Découpe Permalock

- ▲ Outil de Découpe pour œillet G161BK/WT.



Référence	Description	A Utiliser Avec
C140	Outil de découpe pour œillet G161BK/WT	G161

Boutons TENAX

- ▲ Bouton TENAX de qualité marine.



Référence	Description	Cond't
G164	Vis et cheville à visser	100
G165	Bouton pression partie femelle	100
G166	Bouton pression partie mâle	100
G167	Vis à bois	100
G168	Boutons à visser	100
G165TOOL	Outils de pose	1